

Centronic EasyControl

EC411-III

hu Szerelési és kezelési útmutató

Fali adó 1-csatorna

Fontos információk:

• a szerelő / • a villamos szakember / • a felhasználó számára

Kérjük ennek megfelelően továbbadni!

Ezt az eredeti tájékoztatót a felhasználónak kell megőriznie.

4034 630 414 0 2021. 03. 22.

Becker-Antriebe GmbH
Friedrich-Ebert-Straße 2-4
35764 Sinn/Germany
www.becker-antriebe.com



BECKER

Tartalomjegyzék

Általános tudnivalók	3
Szavatosság	3
Biztonsági tudnivalók.....	4
Rendeltetésszerű használat	5
A kijelző és a gombok ismertetése	6
Funkciók ismertetése	8
A Centronic üzembe helyezése	9
Az adó betanítása	9
A fali tartó felszerelése	13
Az elem cseréje	14
Tisztítás.....	14
Műszaki adatok.....	14
Mit tegyek, ha...?	15
Egyszerűsített EU-megfelelőségi nyilatkozat	15



Általános tudnivalók

Ezzel az adóval egy vagy több vevőt is vezérelhet.

A készülék könnyen kezelhető.

Kérjük, vegye figyelembe a szerelési és kezelési útmutatóban leírtakat a készülék felszerelésénél, valamint beállításánál.

Piktogramok magyarázata

	VIGYÁZAT	A VIGYÁZAT olyan kockázatot jelent, amely sérüléshez vezethet, ha nem sikerül elkerülni.
	FIGYELEM	A FIGYELEM az anyagi károk elkerülését szolgáló intézkedéseket jelöli.
		Használati tippeket és más hasznos információt jelez.

Szavatosság

Az ezzel a tájékoztatással és egyéb útmutatásainkkal ellentétes szerkezeti módosítások és szakszerűtlen szerelések a felhasználó testi épségének és egészségének súlyos károsításához, pl. zúzódásokhoz vezethetnek, úgy, hogy szerkezeti módosításokat csak a velünk történt megegyezés után, a mi hozzájárulásunkkal szabad végrehajtani, és az útmutatásokat, különösen azokat, amelyek jelen szerelési és használati útmutatóban szerepelnek, feltétlenül be kell tartani.

A termékek rendeltetésszerű használatukkal ellentétes további felhasználása nem megengedett.

A végtermékek előállítóinak és a szerelőknek ügyelniük kell arra, hogy a termékek alkalmazásánál az összes, különösen a végtermék előállításával, a felszereléssel és a vevők tájékoztatásával kapcsolatos szükséges törvényi és hatósági előírást, és az idevágó aktuális elektromágneses összeférhetőségi előírásokat, figyelembe vegyék és betartsák.



Biztonsági tudnivalók

Általános tudnivalók

- Jól tegye el ezt az útmutatót!
- Csak száraz levegőjű helyiségben használja.
- Csak a vezérlő gyártójának módosíthatlan, eredeti alkatrészeit használja.
- A vezérlőkészülékekhez gyermekek ne férjenek hozzá.
- Vegye figyelembe az adott országra vonatkozó rendelkezéseket.
- Az elhasznált elemet szakszerűen ártalmatlanítsa. Csak azonos típusú (lásd a műszaki adatokat) csere-elemet használjon.



Vigyázat

- **Tartsa távol a személyeket a berendezések mozgási tartományától.**
- **Ha a berendezést egy vagy több adó vezérli, a berendezés mozgási tartományának működés közben beláthatónak kell lennie.**
- **A készülékben lenyelhető apró alkatrészek vannak.**

Rendeltetésszerű használat

A jelen utasításban szereplő adót kizárólag a Centronic-kompatibilis rádiós hajtóművekhez és rádióvezérlések irányításához szabad használni.

- Vegye figyelembe, hogy a rádióberendezéseket nem szabad olyan helyek közelében használni, ahol nagy a zavarokozás kockázata (pl. kórházak, repülőterek közelében).
- A távvezérlés használata csak olyan készülékeknél és berendezéseknél megengedett, amelyeknél az adó vagy a vevő működési zavara nem veszélyeztethet személyeket, állatokat vagy tárgyakat, illetve ha ennek kockázatát más biztonsági intézkedések kiküszöbölik.
- Az üzemeltető semmiféle védelmet sem élvez más távközlési berendezések vagy végberendezések által okozott zavarokkal szemben (pl. olyan rádióberendezésekkel szemben sem, amelyeket szabályszerűen ugyanabban a frekvenciatartományban üzemeltetnek).
- A rádióvevőket csak a gyártó által engedélyezett készülékekkel és berendezésekkel kösse össze.



- **Ügyeljen arra, hogy a vezérlést ne fémfelületek vagy mágneses mezők közelében szerelje fel vagy üzemeltesse.**
- **Azonos frekvencián adó rádióberendezések vételi zavart okozhatnak.**
- **Figyelembe kell venni, hogy a rádiójel hatótávolságát a törvényalkotók és az építési előírások korlátozzák.**



A kijelző és a gombok ismertetése

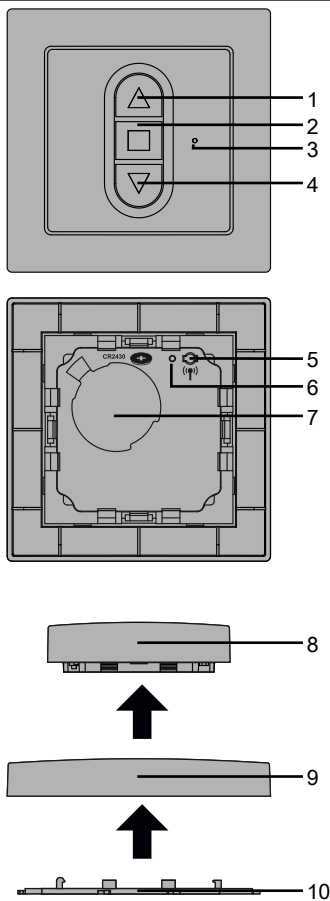

1. ▲ -gomb
2. ■ -gomb (STOP)
3. Adásellenőrző lámpa
4. ▼ -gomb
5. ● -betanító gomb (Ⓢ)
6. Üzembe helyezéshez tartozó LED
7. Elem
8. Fali adó
9. Váz
10. Fali tartó



Funkciók ismertetése

Csatorna

Az adó csatornája egy rádiórendszer egy vagy több vevőjének tanítható be. Egyetlen vevő vezérlése egyedi parancs, több vevőé pedig csoportos parancs.





Adásellenőrző lámpa

A kiadott rádiójelet az adásellenőrző lámpa kigyulladásja jelzi. Ha az elem gyengül, adáskor az adásellenőrző lámpa villog. Ha az elemteljesítmény gyengül, az adóteljesítmény és a rádiós hatótávolság csökken. Ha a gomb megnyomásakor az adójelző lámpa már nem gyullad ki, az elemet ki kell cserélni.

A Centronic üzembe helyezése

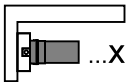

A végállás-beállításokat és a konfigurációkat lásd a Centronic vevő utasításában.

A szimbólumok magyarázata	
	Fel/Feltekerés gomb
	STOP gomb
	Le/Kiengedés gomb
	Betanító gomb (a ^(†) adón)
	A vevő egyszer vagy többször „kattanással” vagy „bólintással” nyugtáz

Az adó betanítása

Hozza a vevőt tanulásra kész állapotba



Vegye figyelembe a vevőkészülék szerelési és kezelési útmutatójában leírtakat.

- Kapcsolja ki a vevő áramellátását, és 5 másodperc után kapcsolja ismét be.

vagy

- Nyomja meg a vevő betanító gombját, ill. rádiókapcsolóját.

Ekkor a vevő 3 percen át tanításra kész állapotban van.



A mesteradó betanítása



Mesteradó alatt az első, vevőre betanított adót értjük. A további hozzá betanított adókkal ellentétben a mesteradó többek között lehetővé teszi a végállások beállítását (hajtóműveknél beépített rádióadóval) és a további adók hozzáigazított betanítását vagy törlését. Mesteradó bármelyik adó lehet, amelyik külön FEL, STOP, LE gombbal és betanító gombbal rendelkezik.

Ha a vevő már be van tanítva egy adóra, nyomja meg 10 másodpercre az adó betanító gombját.









Tanulásra kész állapotban nyomja meg az adó betanító gombját 3 másodpercre.

- ▶ A vevő nyugtázza a beállítást.
- ▶ Ezzel a betanítási művelet véget ért.

További adók betanítása



A további betanítható adók száma a vevőtől függ. Az az adó használati utasításában olvasható.







 3s		<p>Nyomja meg 3 másodpercre a betanított mester-adó betanító gombját.</p> <p>▷ A vevő nyugtázza a beállítást.</p>
 3s		<p>Most nyomja meg 3 másodpercre egy a rádióvevő számára még ismeretlen új adó betanító gombját. Ezzel 3 percre aktiválódik a rádióvevő tanulásra kész állapota egy új adó számára.</p> <p>▷ A vevő nyugtázza a beállítást.</p>
 3s		<p>Most nyomja meg még egyszer 3 másodpercre az újonnan betanítandó adó betanító gombját.</p> <p>▷ A vevő nyugtázza a beállítást.</p> <p>▶ Ezzel az új adó be van tanítva.</p>

Adó törlése







Adók egyenkénti törlése



A betanított mesteradó nem törölhető. Ezt csak átírni lehet.

		<p>Nyomja meg a mesteradó betanító gombját 3 másodpercre.</p> <ul style="list-style-type: none">▷ A vevő nyugtázza a beállítást.
		<p>Most nyomja meg 3 másodpercre a törölni kívánt adó betanító gombját.</p> <ul style="list-style-type: none">▷ A vevő nyugtázza a beállítást.
		<p>Ezt követően nyomja meg még egyszer a törölni kívánt adó betanító gombját 10 másodpercre.</p> <ul style="list-style-type: none">▷ A vevő nyugtázza a beállítást.▶ Az adó törölve van a rádióvevőből.

Az összes adó törlése (a mesteradó kivételével)

		<p>Nyomja meg a mesteradó betanító gombját 3 másodpercre.</p> <ul style="list-style-type: none">▷ A vevő nyugtázza a beállítást.
		<p>Nyomja meg még egyszer a mesteradó betanító gombját, 3 másodpercre.</p> <ul style="list-style-type: none">▷ A vevő nyugtázza a beállítást.
		<p>Ezután nyomja meg még egyszer a mesteradó betanító gombját, 10 másodpercre.</p> <ul style="list-style-type: none">▷ A vevő nyugtázza a beállítást.▶ Minden adó törölve van a rádióvevőből (a mesteradó kivételével).

A mesteradó átírása

Kapcsolja ki a vevő feszültségellátását, és 5 másodperc múlva kapcsolja be ismét, vagy nyomja meg a vevő betanító gombját ill. rádiókapcsolóját.

- ▷ A rádióvevő 3 percre tanulásra kész állapotba kerül.



Ahhoz, hogy az új mesteradó csak a kívánt rádióvevőben legyen betanítva, az ugyanarra a feszültségellátásra kötött összes többi vevőt ki kell venni a tanulásra kész állapotból. A feszültség visszakapcsolását követően ezeknek a vevőknek az adójával hajtson végre egy menet- vagy stop-parancsot.



10s



Tanulásra kész állapotban nyomja meg az új mesteradó betanító gombját 10 másodpercre.

- ▷ A vevő nyugtázza a beállítást.
- ▶ Az új mesteradó be van tanítva és a régi mesteradó felülírásra került.

A fali tartó felszerelése



Vigyázat

Kapcsoló aljzatra történő szereléskor ennek üresnek kell lennie.

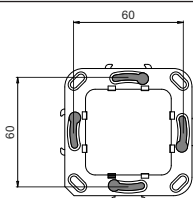

- A felszerelés előtt, a felszerelés tervezett helyén, ellenőrizze az adó és a vevő kifogástalan működését.
- A tartót két csavarral erősítse a falra.



Az elem cseréje



A megfelelő elemtípust lásd a "Műszaki adatok" című fejezetben.

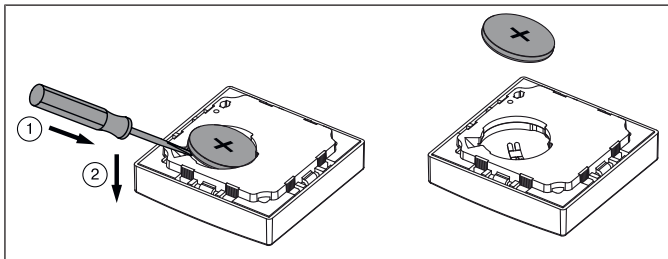

Tisztítás

A készüléket csak arra alkalmas szövettel tisztítsa. Ne alkalmazzon olyan tisztítószeret, amely megtámadhatja a felületet.

Műszaki adatok

Névleges feszültség	3 V DC
Elem típusa	CR 2430
Védelmi típus	IP 20
Megengedett környezeti hőmérséklet	-10 és +55 °C között
Kisugárzott maximális adóteljesítmény	≤ 25 mW
Rádiófrekvencia	868,3 MHz

A rádió maximális hatótávolsága épület közelében és az épületben max. 25 m, szabadban 350 m.

Mit tegyek, ha...?

Probléma	Orvoslás
A csóhajtómű nem indul el.	Helyezzen be új elemet.
	Igazítsa meg az elemet.
	Menjen közelebb a vevőhöz.
	Az adó nincs betanítva a vevőre. Tanítsa be az adót.

Egyszerűsített EU-megfelelőségi nyilatkozat

A Becker-Antriebe GmbH ezúton kijelenti, hogy ez a rádióberendezés megfelel a 2014/53/EU irányelvnek.

Az EU-megfelelőségi nyilatkozat teljes szövege az alábbi weboldalon érhető el: www.becker-antriebe.com/ce



A műszaki változtatás joga fenntartva.



BECKER