

Centronic TimeControl

TC511

hu Szerelési és kezelési útmutató

Rádiós időkapcsoló óra a fényérzékelőhöz

Fontos információk:

• a szerelő / • a villamos szakember / • a felhasználó számára

Kérjük ennek megfelelően továbbadni!

Ezt az eredeti tájékoztatót a felhasználónak kell megőriznie.

4034 630 075 0a 2017.04.19.

Becker-Antriebe GmbH
Friedrich-Ebert-Straße 2-4
35764 Sinn/Germany
www.becker-antriebe.com



BECKER

Tartalomjegyzék

Általános tudnivalók	3
Szavatosság	3
Biztonsági tudnivalók.....	4
A kijelző és a gombok ismertetése	5
Rendeltetésszerű használat	6
Az adó betanítása.....	7
A fal tartó felszerelése	8
Fényérzékelő	8
A funkciók ismertetése	8
Beállítások	14
Üzembe helyezés.....	16
Gyári beállítások	17
Programozás.....	18
Az elem cseréje	32
Tisztítás.....	32
Műszaki adatok.....	33
Mit tegyek, ha ...?	34
Egyszerűsített EU-megfelelőségi nyilatkozat	35

Általános tudnivalók



A gyárból az aktuális dátummal és idővel (KEI) kiszállított, fényérzékelőhöz tartozó rádiós időkapcsoló óra (a továbbiakban: adó) a fényérzékelőhöz automatikusan vezérli a hajtóművet az Astro idők szerint (napfelkelte és naplemente ideje). Mindenkor mód van az adó kézi működtetésére.

Az egyszerűen telepíthető fényérzékelő révén az adó kényelmes napvédővezérléssé (a növények és bútorok árnyékolása) bővíthető.

A készülék könnyen működtethető.

Kérjük, vegye figyelembe a szerelési és kezelési útmutatóban leírtakat a készülék felszerelésénél, valamint beállításánál.

Piktogramok magyarázata

	VIGYÁZAT	A VIGYÁZAT olyan kockázatot jelent, amely sérüléshez vezethet, ha nem sikerül elkerülni.
	FIGYELEM	A FIGYELEM az anyagi károk elkerülését szolgáló intézkedéseket jelöli.
		Használati tippeket és más hasznos információt jelez.

Szavatosság

Az ezzel a tájékoztatással és egyéb útmutatásainkkal ellentétes szerkezeti módosítások és szakszerűtlen szerelések a felhasználó testi épségének és egészségének súlyos károsításához, pl. zúzódásokhoz vezethetnek, úgy, hogy szerkezeti módosításokat csak a velünk történt megegyezés után, a mi hozzájárulásunkkal szabad végrehajtani, és az útmutatásokat, különösen azokat, amelyek jelen szerelési és használati útmutatóban szerepelnek, feltétlenül be kell tartani.

A termékek rendeltetésszerű használatukkal ellentétes további felhasználása nem megengedett.

A végtermékek előállítóinak és a szerelőknek ügyelniük kell arra, hogy a termékek alkalmazásánál az összes, különösen a végtermék előállításával, a felszereléssel és a vevők tájékoztatásával kapcsolatos szükséges törvényi és hatósági előírást, és az idevágó aktuális elektromágneses összeférhetőségi előírásokat, figyelembe vegyék és betartsák.

Biztonsági tudnivalók

Általános tudnivalók

- Jól tegye el ezt az útmutatót!
- Csak száraz levegőjű helyiségben használja.
- Csak a vezérlő gyártójának módosítatlan, eredeti alkatrészeit használja.
- A vezérlőkészülékekhez gyermekek ne férjenek hozzá.
- Vegye figyelembe az adott országra vonatkozó rendelkezéseket.
- Az elhasznált elemeket szakszerűen ártalmatlanítsa. Csak azonos típusú (lásd a műszaki adatokat) csere-elemet használjon.



Vigyázat

- **Tartsa távol a személyeket a berendezések mozgási tartományától.**
- **Ha a berendezést egy vagy több adó vezéri, a berendezés mozgási tartományának működés közben beláthatónak kell lennie.**
- **A készülékben lenyelhető apró alkatrészek vannak.**

A kijelző és a gombok ismertetése

Kézi / automatikus
tolókapcsoló

Adó-
jelzőlámpa

Fedőlap

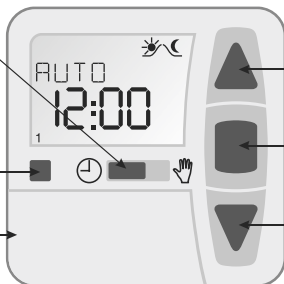

FEL gomb

STOP gomb

LE gomb

Gombok a fedőlap alatt

MENUE gomb

- gomb

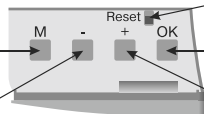

RESET gomb

OK gomb

+ gomb

Kijelzőszimbólumok

Program

Óra/dátum

Szöveges sor

Számkijelző

A hét napjai (h - v)

Beállítás



Funkció

Astro

Felfelé menet

Lefelé menet

Készülék hátoldala



Betanító gomb

Rendeltetésszerű használat

A jelen utasításban szereplő adót csak redőny- és zsaluberendezések vezérléséhez szabad használni. Az idegen készülékek csatlakoztatását a márkakereskedővel való egyeztetés után kell végezni.

- Vegye figyelembe, hogy a rádióberendezéseket nem szabad olyan helyek közelében használni, ahol nagy a zavarokozás kockázata (pl. kórházak, repülőterek közelében).
- A távvezérlés használata csak olyan készülékeknél és berendezéseknél megengedett, amelyeknél az adó vagy a vevő működési zavara nem veszélyeztethet személyeket, állatokat vagy tárgyakat, illetve ha ennek kockázatát más biztonsági intézkedések kiküszöbölik.
- Az üzemeltető semmiféle védelmet sem élvez más távközlési berendezések vagy végberendezések által okozott zavarokkal szemben (pl. olyan rádióberendezésekkel szemben sem, amelyeket szabályszerűen ugyanabban a frekvenciatartományban üzemeltetnek).
- A rádióvevőket csak a gyártó által engedélyezett készülékekkel és berendezésekkel kösse össze.



- **Ügyeljen arra, hogy a vezérlést ne fémfelületek vagy mágneses mezők közelében szerelje fel vagy üzemeltesse.**
- **Azonos frekvencián adó rádióberendezések vételi zavart okozhatnak.**
- **Figyelembe kell venni, hogy a rádiójel hatótávolságát a törvényalkotók és az építési előírások korlátozzák.**

Az adó betanítása

1) A mesteradó betanítása

a) Hozza a vevőt tanulásra kész állapotba



Mesteradó alatt az első, vevőre betanított adót értjük. A további, hozzá betanított adóval ellentétben a mesteradó többek között lehetővé teszi a végállások beállítását (hajtóműveknél beépített rádióvevővel), és a további adók hozzá igazított betanítását vagy törlését. Mesteradó bármelyik adó lehet, amelyik külön FEL, STOP, LE gombbal és betanító gombbal rendelkezik.

Vegye figyelembe a vevőkészülék szerelési és kezelési útmutatóját.

Az adó betanító gombját egy megfelelő hengeres szerszámmal (pl. golyóstollal) kezelje.

- Kapcsolja ki a vevő feszültségellátását, és 5 másodperc után kapcsolja ismét be.

vagy

- Működtesse a vevő betanító gombját, ill. rádiókapcsolóját.

Ekkor a vevő 3 percen át tanításra kész állapotban van.

b) A mesteradó betanítása

A tanításra kész állapot alatt addig tartsa lenyomva a mesteradó betanító gombját, amíg a vevő nem nyugtázza a sikeres betanítást.

Ezzel a betanítási művelet véget ért.

2) További adók betanítása

1. Tartsa lenyomva addig a mesteradó betanító gombját, amíg a vevő nem nyugtázza a betanulást.
2. Tartsa lenyomva addig az új adó betanító gombját, amíg a vevő nem nyugtázza a betanulást.
3. Most nyomja meg még egyszer az újonnan betanítandó adó betanító gombját.
4. A vevő nyugtázza a sikeres betanítást.



A falı tartó felszerelése

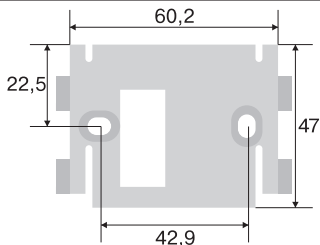

i Ügyeljen arra, hogy a vezérlést ne fémfelületek vagy mágneses mezők közelében szerelje fel vagy üzemeltesse. Azonos frekvencián adó rádióberendezések vételi zavart okozhatnak. Figyelembe kell venni, hogy a rádiójel hatótávolságát a törvényalkotók és az építési előírások korlátozzák.

- A felszerelés előtt, a felszerelés tervezett helyén, ellenőrizze az adó és a vevő kifogástalan működését.
- A tartót a két vele együtt szállított csavarral erősítse a falra.

Fényérzékelő



A készülékhez egy fényérzékelő csatlakoztatható, lásd a Centronic SensorControl SC43 szerelési és kezelési útmutatóját.

A funkciók ismertetése

Redőnyválasztás

Redőnyfunkció esetén a redőny a hajtóbillentyű működtetése után öntartással elindul.

Zsaluválasztás

Zsalufunkció esetén a zsalu léptető üzemmódban halad, hogy lehetővé tegye a lamellák pontos beállítását. Ha egy hajtóbillentyűt 1 másodpercnél hosszabb ideig tart lenyomva, a zsalu öntartással elindul.

A beprogramozott köztes- és végállásra való ráállás után a lamellák automatikusan megfordulnak (ha a fordulási helyzetet beprogramozták).

Kézi/Auto tolókapcsoló

A tolókapcsoló  állásában a rendszer csak kézi mozgatási parancsot hajt végre (pl.: FEL, STOP, LE a gombnyomás szerint).

A tolókapcsoló  állásában a rendszer automatikus mozgatási parancsokat hajt végre (pl. árnyékolási funkció, alkonyati funkció, idő, Astro funkció,...)

Adójelző lámpa

A kiadott rádiójelet az adásellenőrző lámpa kigyulladására jelzi. Ha az elem gyengül, adáskor az adásellenőrző lámpa villog. Ha az elem teljesítménye gyengül, az adóteljesítmény, ill. a hatótávolság csökken. Ha a gomb megnyomásakor az adásellenőrző lámpa már nem gyullad ki, az elemeket ki kell cserélni.

Csoport

A csoport több vevő egyidejű vezérlését jelenti. A betanított csoport egy mozgatási paranccsal egy rádiócsatornán keresztül lesz irányítva.

Üzemeltetési mód

A kijelzőn a pontos idő és az aktuális üzemmód, pl. SZABADSÁG jelenik meg.

OK-gomb

A menüben az OK-gomb lenyomásával az aktuálisan kijelzett értékek tárolásra kerülnek.

+/- gombok

Az alábbi üzemeltetési módok lehetségesek a + és a - gombok révén:

- **Menü** ->Érték módosítása
- **Automatikus** üzemmód -> Információk lekérdezése:
 - + gomb ->Következő automatikus kapcsolási idő ▲
 - - gomb ->Következő automatikus kapcsolási idő ▼
 - + gomb **és** OK gomb lenyomva tartása -> Astro idő ▲
 - - gomb **és** OK gomb lenyomva tartása -> Astro idő ▼



MENUE-gomb

A MENUE-gomb lenyomásával a menüáttekintés vagy az üzemeltetési mód jelenik meg.

Az aktuálisan kijelzett értékek nem tárolódnak.

RESET gomb

A RESET gomb (golyóstollal vagy hasonló eszközzel történő) lenyomásával a készülék gyári beállítása visszaállítható.

Kivétel: A Funkció, Nyelvválasztás és Városválasztás menüpont.

Az adó a vevőre nézve betanítva marad.

Időpont/dátum menü

ÓRA/DÁTUM

Ebben a menüben a pontos idő és a dátum beállítható.

PROGRAM menü

PROGRAM

A PROGRAM menüben lehetséges a különböző kapcsolási idők beállítása:

1. PROG1

- Astro, Astro este, egyedi
- Hét (1-7)
- Blokkolás1/2 (1-5 és 6,7)
- Egyenként (1, 2, 3, 4, 5, 6, 7)

2. PROG2 (pl. ebédszünet)

- Egyedi
- Hét (1-7)
- Blokkolás1/2 (1-5 és 6,7)
- Egyenként (1, 2, 3, 4, 5, 6, 7)

OFFSET

ASTRO

Automatikusan vezérli a redőnyt vagy a zsaluziát a napfelkelte és a naplemente idején. Ezek az idők irányadó értéként tekintendők.

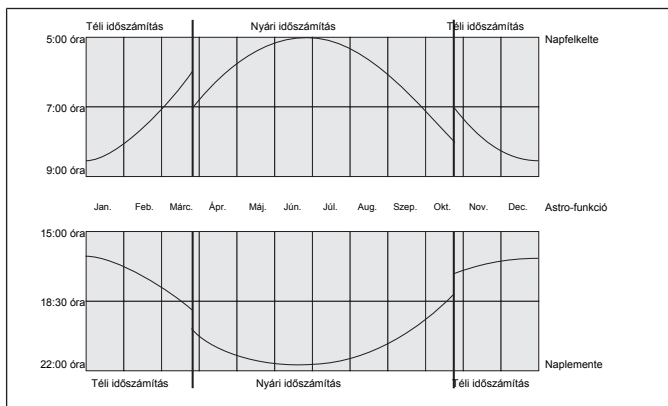

ASTRO ESTE

A felfelé haladó mozgást a beállított kapcsolási idő szerint vezérli. Feléle haladó mozgás az astro funkció szerint.

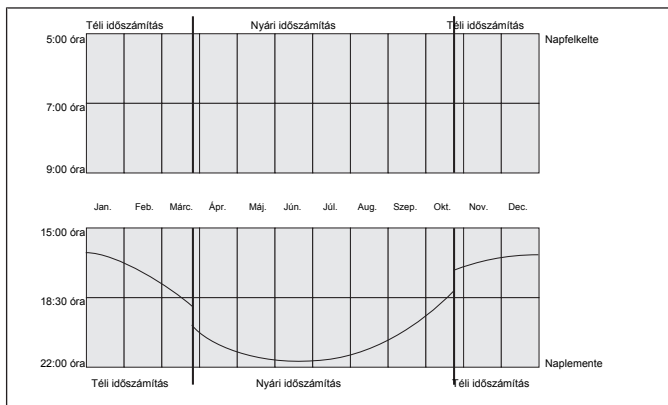

EGYEDI

A felfelé és lefelé haladó mozgást az Ön által beállított kapcsolási idő szerint vezérli.

HÉT

A HÉT menüvel ugyanazokat a menetidőket állíthatja be hétfőtől vasárnapig (1-7).

BLOKK

A BLOKK menüvel két blokk állítható be.

1. blokk: meghatározza a menetidőket a hétfőtől péntekig tartó időintervallumra (1-5).

2. blokk: meghatározza a menetidőket a szombattól vasárnapig tartó időintervallumra (6,7).

EGYENKÉNT

Az EGYENKÉNT menüvel a hét minden napjára külön állítható be a menetidő.

ZÁRÓIDŐ

Megakadályozza a redőny túl korai felfelé és lefelé haladását az Astro funkció révén.

Példa:

Astro idő ▲: 5:30

Záróidő ▲: 6:00

A redőny **nem** halad felfelé 6:00 óra előtt.

Astro idő ▼: 17:00

Záróidő ▼: 18:00

A redőny **nem** halad lefelé 18:00 óra előtt.

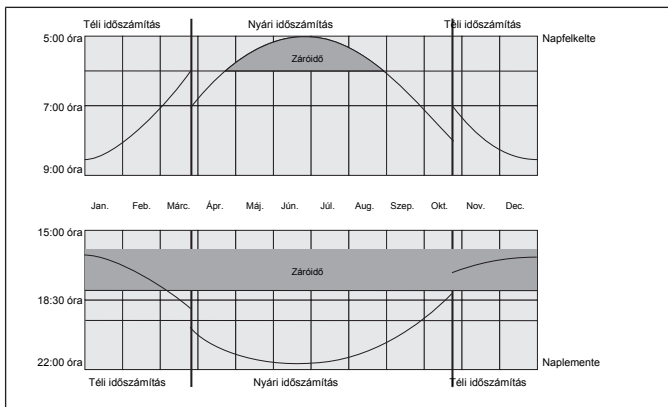

KAPCSOLÁSI IDŐ

Automatikus felfelé és lefelé haladási idők redőnyök és zsaluk számára.

Ha a kijelzőn --:-- jelenik meg (a 23:59 és a 00:00 óraidő között), a kapcsolási idő nem kerül végrehajtásra.

OFFSET

Az OFFSET menüvel egy további kapcsolási idő ▼ programozható. Ez a PROG1 kapcsolási időtől ▼ (max. +/- 240 perc) függ.

Példa:

Astro idő ▼: 20:00

Offset ▼: +60 Min.

A redőny 20:00 órakor a szellőztető pozícióba és 21:00 órakor az alsó végállásba mozog.

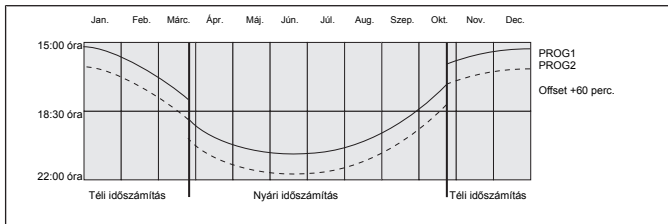

Beállítások

Beállítás menü

BEÁLLÍTÁS

A BEÁLLÍTÁS menüben az alábbi lehetőségek állnak rendelkezésre:

- SZABADSÁG
- NAPSÜTÉS (csatlakoztatott érzékelő mellett)
- ALKONY (csatlakoztatott érzékelő mellett)
- KÖZBÜLSŐ POZÍCIÓ
- SZELLŐZTETÉS/FORDULÁS
- PROG1 (VÉGÁLLÁS, KÖZBÜLSŐ POZÍCIÓ, SZELLŐZTETÉS/FORDULÁS)
- PROG2 (VÉGÁLLÁS, KÖZBÜLSŐ POZÍCIÓ, SZELLŐZTETÉS/FORDULÁS)
- TESZT MÓD (csatlakoztatott érzékelő mellett)
- Nyelvkiválasztás (MAGYAR)
- ASTRO-ELTOLÁS ▲
- ASTRO-ELTOLÁS ▼
- Városválasztás (BUDAPEST)
- HOSSZÚSÁG (Csak az SZAKÉRTŐI-MÓD ON beállításnál jelenik meg)
- SZÉLESSÉG (Csak az SZAKÉRTŐI-MÓD ON beállításnál jelenik meg)
- IDŐZÓNA (Csak az SZAKÉRTŐI-MÓD ON beállításnál jelenik meg)
- NYÁR/TÉL (Automatikus átállítás nyári-/téli időszámításra)

A beállítások sikeres elvégzéséhez nyomja le az OK-gombot addig, amíg az Őn által kívánt menüponthoz nem ér.

SZABADSÁG

A szabadság funkció egy lakott házat szimulál, mialatt Ön szabadságon van. Ha a funkció aktív (ON), a redőny/zsalu időeltolódás szerint programozott időpontokban mozog (max. +30 min.).

VÉGÁLLÁS

Végállásként azt a pontot írjuk le, amelyben a redőny/zsalu a felső vagy alsó helyzetben helyezkedik el.

KÖZBÜLSŐ POZÍCIÓ

A közbülső pozíció a redőnynek/zsalunak egy szabadon választható helyzete a felső és alsó véghelyzet között. Erre az állásra a felső állásból történő programozás után lehet ráállni.

Ehhez nyomja le a **LE-gombot kétszer** röviden egymás után.

SZELLŐZTETÉS/FORDULÁS

A szellőztetés/fordulás állás a redőnynek/zsalunak egy szabadon választható helyzete az alsó és felső véghelyzet között. Ezzel a funkcióval a redőnyt az alsó véghelyzetből kiindulva annyira emelheti fel, amíg a szellőzőnyílások meg nem nyílnak. Zsaluzia esetén a lamella megfordul.

Ehhez nyomja le a **FEL-gombot kétszer** röviden egymás után.

Nyelvkiválasztás (MAGYAR)

Itt az Ön országának megfelelő nyelv kiválasztható.

ASTRO-ELTOLÁS

Az astro-eltolás beállítása révén az astro idő ▲ és az astro idő ▼ egymástól függetlenül eltolható (max. +/- 120 min.).

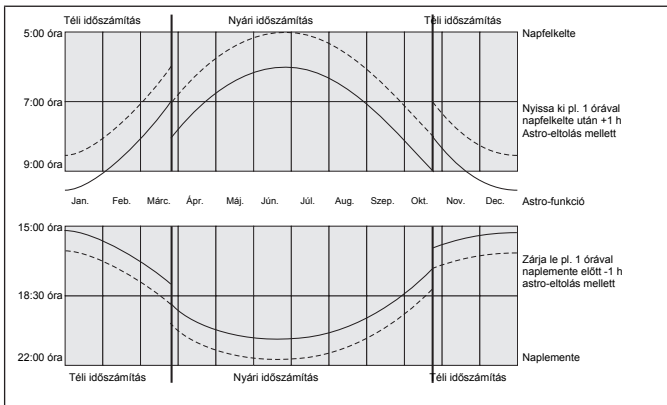

Városválasztás

(**BUDAPEST**, ha a nyelvbeállítás **MAGYAR**)

A városválasztás fontos az astro funkcióra nézve. Ezen a helyen azt a várost válassza ki, amely legközelebb fekszik az Ön tartózkodási helyéhez.

HOSSZÚSÁG/SZÉLESSÉG/IDŐZÓNA (csak a SZAKÉRTŐI-MÓD ON állapotban)

Az Ön koordinátáit pl. atlasz segítségével határozza meg.

NYÁR/TÉL

A NYÁR/TÉL a nyári/téli időszámítás közötti automatikus átkapcsolást jelöli. A gári beállítás ON; a készülék automatikusan alkalmazkodik.

FUNKCIÓ

Ezt az üzemmódot csak képzett szakemberek használhatják!

A FUNKCIÓ menüben lehetséges a következő funkciók beállítása:

- REDŐNY/ZSALUZIA (az árnyékoló teríték kiválasztása)
- FUTÁSI IDŐ
- SZAKÉRTŐI-MÓD
- ELSŐ ÜZEMBE HELYEZÉS (szerviz céljából)

SZAKÉRTŐI-MÓD

Amennyiben az Ön számára a városválasztás (SZAKÉRTŐI-MÓD OFF) nem elég pontos, elvégezheti a hosszúsági és szélességi kör finombeállítását (SZAKÉRTŐI-MÓD ON).

Üzembe helyezés

Az első gombnyomással "ébressze" fel a vezérlőt. Most pedig a +/- gombokkal kiválaszthatja a nyelvet, és az OK-gombbal elfogadtathatja. A vezérlő automatikus üzemmódban van.

Gyári beállítások



A RESET gomb (golyóstollal vagy hasonló eszközzel történő) lenyomásával a készülék gyári beállítása visszaállítható.
Kivétel: A Funkció, Nyelvválasztás és Városválasztás menü.
Az adó a vevőre nézve betanítva marad.

ÓRA/DÁTUM:	aktuális KEI és aktuális dátum
PROGRAM: ASTRO -> BLOKKOLÁS ->	ZÁRÓIDŐ hétfő-péntek (1-5) ▲ 6:30 óra, ▼ nincsenek előre beállított záróidők ZÁRÓIDŐ, szombat, vasárnap (6,7) ▲ 8:00 óra, ▼ nincsenek előre beállított záróidők
BEÁLLÍTÁS:	SZABADSÁG OFF Fényérzékelő NAPSÜTÉS 05 napérték (csatlakoztatott fényérzékelő esetén) VÉGÁLLÁS, helyszín NYÁR/TÉL ON
FUNKCIÓ:	REDŐNYÖK, SZAKÉRTŐI-MÓD OFF



Programozás

Menüáttekintés

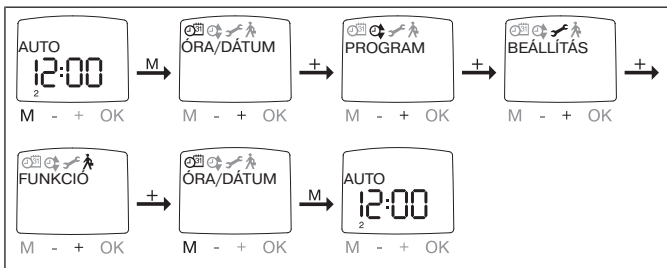

1. Nyomja le a MENUE billentyűt, az ÓRA/DÁTUM megjelenik.
2. További menük kiválasztásához nyomja le a +/- gombokat.
3. Nyomja le a MENUE billentyűt az üzemeltetési mód megjelenítéséhez.

ÓRA/DÁTUM (Pontos idő és dátum beállítása)

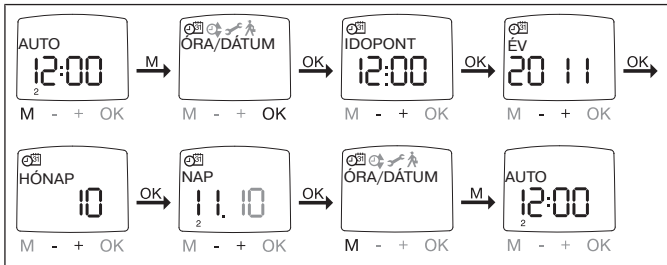

1. Nyomja le a MENUE billentyűt, az ÓRA/DÁTUM megjelenik.
2. Az OK billentyűvel a időpont érhető el.
3. Most pedig a +/- billentyűkkel állítsák be az aktuális pontos időt.
4. Ha a pontos időt beállította, erősítse ezt meg az OK billentyűvel.
5. Az ÉV, HÓNAP és NAP beállításakor a fent leírtaknak megfelelően járjon el. Megjelenik az ÓRA/DÁTUM.
6. Nyomja le a MENUE billentyűt az üzemeltetési mód megjelenítéséhez.

PROGRAM

PROG1/ASTRO HÉT (Astro funkció a héthez + záróidők ▲▼)

PROG1/ASTRO BLOKKOLÁS (Astro funkció a blokkoláshoz 1/2+ záróidők ▲▼)

PROG1/ASTRO EGYENKÉNT (Astro funkció a egyenkénti értékekhez+ záróidőkhöz ▲▼)

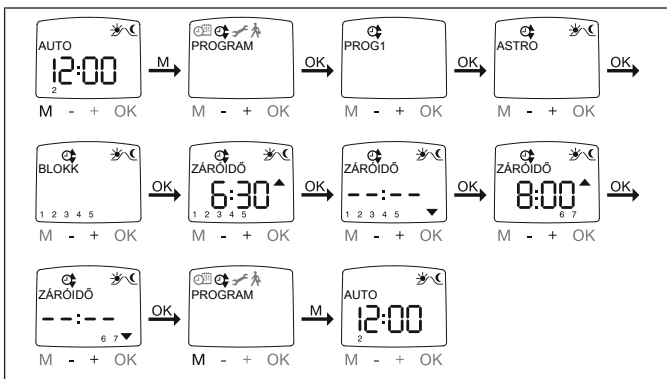

1. Nyomja le a MENUÉ billentyűt.

2. A PROGRAM menü kiválasztásával nyomja le a + billentyűt, amíg a PROGRAM meg nem jelenik.

3. Erősítse meg az OK billentyűvel. A PROG1 megjelenik.

4. Erősítse meg az OK billentyűvel.

5. Nyomja le a + gombot, amíg meg nem jelenik az ASTRO menü.

6. Erősítse meg az OK billentyűvel.

7. Most pedig válassza ki a +/- gombokkal a kívánt PROG1 ASTRO funkciót:

ASTRO hét

Az OK billentyűvel a HÉT (1-7) menüpont érhető el. Ekkor az összes további adatbevitel a hét minden napjára vonatkozik.

ASTRO Blokkolás

Az OK billentyűvel a BLOKKOLÁS (BLOKKOLÁS 1 1-5, BLOKKOLÁS 2, 6-7) menüpont érhető el. Ekkor az összes további adatbevitel a BLOKKOLÁS 1 (1-5) és a BLOKKOLÁS 2 (6,7) menüpontokra vonatkozik.

ASTRO Egyenként

Az OK billentyűvel az EGYENKÉNT (1,2,3,4,5,6,7) menüpont érhető el. Ekkor az összes további adatbevitel a hét minden napjára egyenként vonatkozik.

8. A +/- gombokkal állítsa be most a ▲ ZÁRÓIDŐ és a ▼ ZÁRÓIDŐ értéket.

Minden adatbevitelt erősítsen meg az OK billentyűvel.

9. Nyomja le a MENUE billentyűt az üzemetelési mód megjelenítéséhez.

PROGRAM

PROG1/ ASTRO ESTE HÉT (Astro funkció este a héthez + kapcsolási idő ▲ + záróidő ▼)

PROG1/ ASTRO ESTE BLOKKOLAS (Astro funkció este a blokkoláshoz (1/2) + kapcsolási idő ▲ + záróidő ▼)

PROG1/ ASTRO ESTE EGYENKÉNT (Astro funkció este az egyenkéntihez + kapcsolási idő ▲ + záróidő ▼)

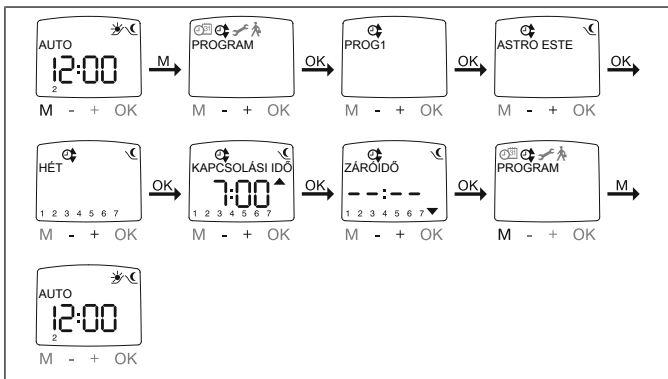

1. Nyomja le a MENUE billentyűt.
2. A PROGRAM menü kiválasztásával nyomja le a + billentyűt, amíg a PROGRAM meg nem jelenik.
3. Erősítse meg az OK billentyűvel. A PROG1 megjelenik.
4. Erősítse meg az OK billentyűvel.
5. Nyomja le a + gombot, amíg meg nem jelenik az ASTRO ESTE menü.
6. Erősítse meg az OK billentyűvel.
7. Most pedig válassza ki a +/- gombokkal a kívánt PROG1 ASTRO ESTE funkciót:

ASTRO ESTE hét

Az OK billentyűvel a HÉT (1-7) menüpont érhető el. Ekkor az összes további adatbevitel a hét minden napjára vonatkozik.

ASTRO ESTE Blokkolás

Az OK billentyűvel a BLOKKOLÁS (BLOKKOLÁS 1 1-5, BLOKKOLÁS 2, 6-7) menüpont érhető el. Ekkor az összes további adatbevitel a BLOKKOLÁS 1 (1-5) és a BLOKKOLÁS 2 (6,7) menüpontokra vonatkozik.

ASTRO ESTE egyenként

Az OK billentyűvel az EGYENKÉNT (1,2,3,4,5,6,7) menüpont érhető el. Ekkor az összes további adatbevitel a hét minden napjára egyenként vonatkozik.

8. A +/- billentyűkkel ekkor állítsa be a ▲ KAPCSOLÁSI IDŐ értéket. Az adatbevitelt erősítse meg az OK billentyűvel.

9. A +/- billentyűkkel ekkor állítsa be a ▼ ZÁRÓIDŐ értéket. Az adatbevitelt erősítse meg az OK billentyűvel.

10. Nyoma le a MENUE billentyűt az üzemeltetési mód megjelenítéséhez.



PROGRAM

PROG1/EGYEDI HÉT (Egyedi kapcsolási idő ▲▼ a hét számára)

PROG1/EGYEDI BLOKKOLÁS (Egyedi kapcsolási idő ▲▼ a blokkolás 1/2 számára)

PROG1/EGYEDI EGYENKÉNT (Egyedi kapcsolási idő ▲▼ az egyenkénti mód számára)

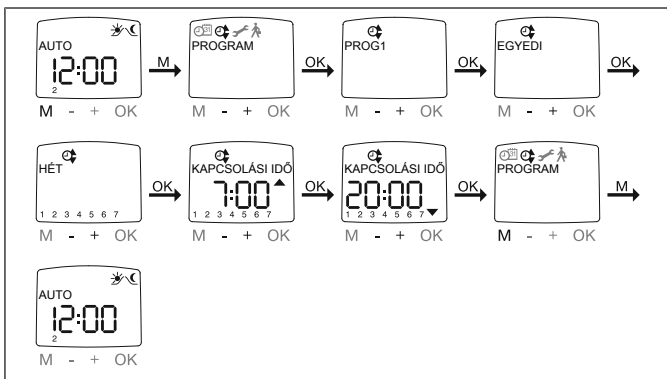

1. Nyomja le a **MENUE** billentyűt.

2. A **PROGRAM** menü kiválasztásával nyomja le a **+** billentyűt, amíg a **PROGRAM** meg nem jelenik.

3. Erősítse meg az **OK** billentyűvel. A **PROG1** megjelenik.

4. Erősítse meg az **OK** billentyűvel.

5. Nyomja le a **+** gombot, megjelenik az **EGYEDI** felirat.

6. Erősítse meg az **OK** billentyűvel.

7. Most pedig válassza ki a **+/-** gombokkal a kívánt **PROG1 EGYEDI** funkciót:

EGYEDI hét

Az **OK** billentyűvel a **HÉT** (1-7) menüpont érhető el. Ekkor az összes további adatbevitel a hét minden napjára vonatkozik.

EGYEDI blokkolás

Az **OK** billentyűvel a **BLOKKOLÁS** (**BLOKKOLÁS 1** 1-5, **BLOKKOLÁS 2** 6-7) menüpont érhető el. Ekkor az összes további adatbevitel a **BLOKKOLÁS 1** (1-5) és a **BLOKKOLÁS 2** (6,7) menüpontokra vonatkozik.

EGYEDI egyenként

Az OK billentyűvel az EGYENKÉNT (1,2,3,4,5,6,7) menüpont érhető el. Ekkor az összes további adatbevitel a hét minden napjára egyenként vonatkozik.

8. A +/- gombokkal állítsa be most a ▲ KAPCSOLÁSI IDŐ és a ▼ KAPCSOLÁSI IDŐ értéket. Minden adatbevittelt erősítsen meg az OK billentyűvel.

9. Nyoma le a MENUE billentyűt az üzemeltetési mód megjelenítéséhez.

PROGRAM

PROG2/EGYEDI HÉT (Egyedi kapcsolási idő ▲▼ a hét számára)

PROG2/EGYEDI BLOKKOLÁS (Egyedi kapcsolási idő ▲▼ a blokkolás 1/2 számára)

PROG2/EGYEDI EGYENKÉNT (Egyedi kapcsolási idő ▲▼ az egyenkénti mód számára)

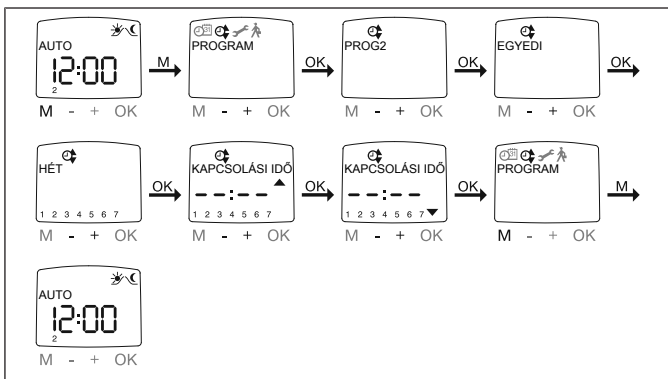

1. Nyomja le a MENUE billentyűt.
2. A PROGRAM menü kiválasztásával nyomja le a + billentyűt, amíg a PROGRAM meg nem jelenik.
3. Erősítse meg az OK billentyűvel.
4. Nyomja le a + gombot, megjelenik a PROG2 felirat.
5. Erősítse meg az OK billentyűvel.
6. Nyomja le a + gombot, amíg meg nem jelenik az EGYEDI felirat.
7. Erősítse meg az OK billentyűvel.
8. Most pedig válassza ki a +/- gombokkal a kívánt PROG2 EGYEDI funkciót:

EGYEDI hét:

Az OK billentyűvel a HÉT (1-7) menüpont érhető el. Ekkor az összes további adatbevétel a hét minden napjára vonatkozik.

EGYEDI blokkolás:

Az OK billentyűvel a BLOKKOLÁS (BLOKKOLÁS 1 (1-5), BLOKKOLÁS 2, (6-7) menüpont érhető el. Ekkor az összes további adatbevétel a BLOKKOLÁS 1 (1-5) és a BLOKKOLÁS 2 (6,7) menüpontokra vonatkozik.

EGYEDI egyenként

Az OK billentyűvel az EGYENKÉNT (1,2,3,4,5,6,7) menüpont érhető el. Ekkor az összes további adatbevitel a hét minden napjára egyenként vonatkozik.

9. A +/- gombokkal állítsa be most a ▲ KAPCSOLÁSI IDŐ és a ▼ KAPCSOLÁSI IDŐ értéket. Minden adatbevitelt erősítsen meg az OK billentyűvel.

10. Nyomja le a MENUE billentyűt az üzemeltetési mód megjelenítéséhez.

PROGRAM

PROG2/OFFSET (pl. indulási idő este a szellőztető pozícióban)

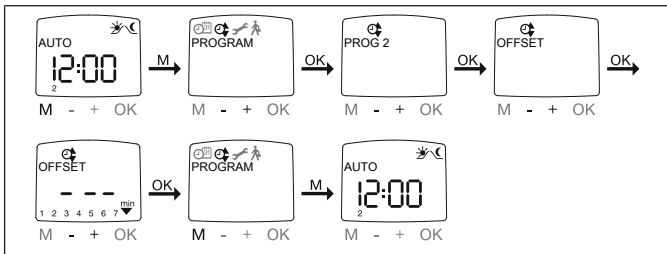

1. Nyomja le a MENUE billentyűt.
2. A PROGRAM menü kiválasztásával nyomja le a + billentyűt, amíg a PROGRAM meg nem jelenik.
3. Erősítse meg az OK billentyűvel.
4. Nyomja le a + gombot, megjelenik a PROG2 felirat.
5. Erősítse meg az OK billentyűvel.
6. Nyomja le a + gombot, amíg meg nem jelenik az OFFSET menü.
7. Erősítse meg az OK billentyűvel.
8. A +/- gombbal külön beállítható a lefelé menet (max. +/- 240 min., a PROG1 KAPCSOLÁSI IDŐ értéktől függően ▼). Az adatbevitelt erősítse meg az OK billentyűvel.
9. Nyomja le a MENUE billentyűt az üzemeltetési mód megjelenítéséhez.



A BEÁLLÍTÁS menüpont alatt kell megadni a szellőztető pozíció menetidejét és kiválasztani a **PROG2 SZELLŐZTETÉS** végállás-pozíciónál.



BEÁLLÍTÁS

SZABADSÁG, FÉNYÉRZÉKELŐ (Szabadság OFF/ON, Nap/Alkonyat)

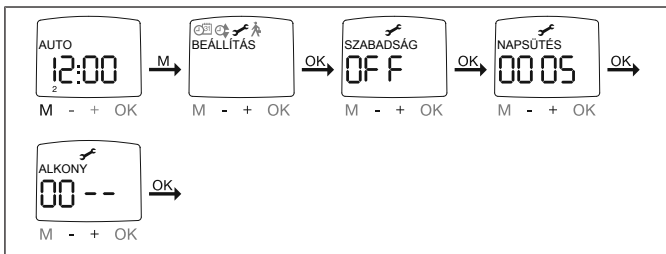

1. Nyomja le a MENUE billentyűt.
2. A BEÁLLÍTÁS menü kiválasztásával nyomja le a + billentyűt, amíg a BEÁLLÍTÁS meg nem jelenik.
3. Erősítse meg az OK billentyűvel.
4. A SZABADSÁG ON/OFF jelenik meg.
5. A +/- gombbal a szabadságfunkció ON vagy OFF helyzetbe állítható.
6. A választását erősítse meg az OK billentyűvel.



Ez a párbeszédablak csak akkor jelenik meg, ha egy fényérzékelő be van dugva a készülékbe.

7. Ön megerősítette a szabadságfunkciót. Megjelenik a NAPSÜTÉS.
 8. Megjelenik az előzőleg beállított érték.
 9. A +/- gombbal a napérték beállítható. (A kijelzőn látható két bal oldali számjegy mutatja az aktuális fényértéket.)
 10. Az adatbevitelt erősítse meg az OK billentyűvel.
- Az ALKONY beállításánál járjon el a NAPSÜTÉS ismertetésénél leírt módon.
11. A NAP/ALKONY funkció most beállításra került.
 12. A BEÁLLÍTÁS menüben végzett további programozáshoz kérjük, olvasson tovább.

BEÁLLÍTÁS

KÖZBÜLSŐ POZÍCIÓ, SZELLŐZTETÉS/FORDULÁS, VÉGÁLLÁS (idő-/helyzetprogramozás)

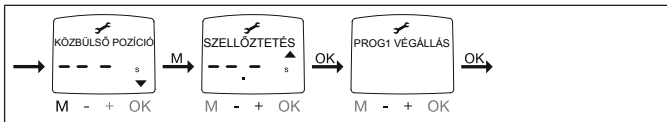

1. Ön megerősítette a SZABADSÁG/FÉNYÉRZÉKEŐ menüpontokat. Megjelenik a KÖZBÜLSŐ POZÍCIÓ.
2. A +/- gombbal a menetidőt a KÖZBÜLSŐ POZÍCIÓBA állíthatja. A menetidő megadása másodpercben történik, vagy a KÖZBÜLSŐ POZÍCIÓBA kell haladni a LE-/FEL-gombbal a felső végállásból.
3. Erősítse meg az OK billentyűvel.
4. A +/- gombbal a menetidőt a SZELLŐZTETÉS/FORDULÁS helyzetbe állíthatja. A menetidő megadása másodpercben történik, vagy a SZELLŐZTETÉS/FORDULÁS helyzetbe kell haladni a LE-/FEL-gombbal a felső végállásból. Erősítse meg az OK billentyűvel.
5. Ön a SZELLŐZTETÉS/FORDULÁS menüpontot megerősítette. Megjelenik a PROG1 VÉGÁLLÁS/ PROG1 KÖZBÜLSŐ POZÍCIÓ vagy a PROG1 SZELLŐZTETÉS/FORDULÁS.
6. A +/- billentyűvel lehet választani a PROG1 VÉGÁLLÁS, PROG1 KÖZBÜLSŐ POZÍCIÓ és a PROG1 SZELLŐZTETÉS/FORDULÁS között.



E választással Ön meghatározza, hogy az árnyékoló teríték mely állásba mozogjon a beállított kapcsolási időben a felső végállásból.

7. A választását erősítse meg az OK billentyűvel.
8. A PROG1 VÉGÁLLÁS funkció most beállításra került.
9. A BEÁLLÍTÁS menüben végzett további programozáshoz kérjük, olvasson tovább.



BEÁLLÍTÁS

Prog2 VÉGÁLLÁS (idő-/helyzetprogramozás)



Ez a párbeszédablak csak akkor jelenik meg, ha a PROG2 értékben egy idő beállításra került.

1. Ön az PROG1 VÉGÁLLÁS menüpontot megerősítette. A PROG2 VÉGÁLLÁS megjelenik.
2. A +/- billentyűvel lehet választani a PROG2 VÉGÁLLÁS, PROG2 KÖZBÜLSŐ POZÍCIÓ és a PROG2 SZELLŐZTETÉS/FORDULÁS között.
3. A választását erősítse meg az OK billentyűvel.
4. A PROG2 VÉGÁLLÁS funkció most beállításra került.
5. A BEÁLLÍTÁS menüben végzett további programozáshoz kérjük, olvasson tovább.

BEÁLLÍTÁS

MAGYAR/ASTRO-ELTOLÁS ▲▼ (nyelvválasztás, Astro-eltolás)

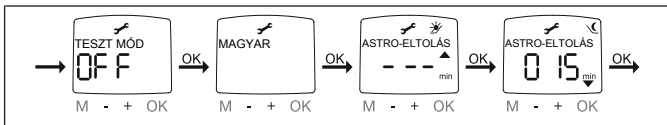

A TESZT MOD menüpont csak akkor jelenik meg, ha egy fényérzékelő be van dugva a készülékbe.

1. Ön az PROG2 VÉGÁLLÁS menüpontot megerősítette. A TESZT MOD ON/OFF megjelenik.
2. A +/- gombbal lehetséges a TESZT MOD aktiválása vagy deaktiválása (ON/OFF). Erősítse meg az OK billentyűvel. Megjelenik a MAGYAR a kijelzőn.



A TESZT MOD befejeződik, ha az OK gombot az adott üzemi-meltetési módban lenyomják.

3. A +/- gombbal a kívánt nyelvet beállíthatja.
4. Nyelvválasztását erősítse meg az OK billentyűvel.
5. Megjelenik az ASTRO-ELTOLÁS ▲.
6. A +/- gombbal a kívánt ▲ astro-eltolást beállíthatja (max. +/- 120 min.).
7. Erősítse meg az OK billentyűvel.
8. Megjelenik az ASTRO-ELTOLÁS ▼.
9. A +/- gombbal a kívánt ▼ astro-eltolást beállíthatja (max. +/- 120 min.).
10. Erősítse meg az OK billentyűvel.
11. A ▼ ASTRO-ELTOLÁS funkció most beállításra került.
12. A BEÁLLÍTÁS menüben végzett további programozáshoz kérjük, olvasson tovább.



BEÁLLÍTÁS

(Városválasztás, SZAKÉRTŐI-MÓD (HOSSZÚSÁG, SZÉLESSÉG, IDŐZÓNA))

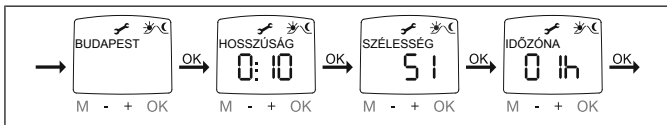

1. Ön a ▼ ASTRO-ELTOLÁS funkciót megerősítette. A városválasztás (BUDAPEST) megjelenik.
2. A +/- gombbal a legközelebbi várost beállíthatja.
3. Erősítse meg az OK billentyűvel.



Ez a párbeszédablak csak akkor jelenik meg, ha a funkciómenüben a SZAKÉRTŐI-MÓD ON állásban van.

4. Megjelenik a HOSSZÚSÁG. (Ha Ön a tartózkodása helyét pontosabban meg kívánja határozni, ezt a hosszúsági /és szélességi fok révén teheti meg.)
5. A +/- gombbal a kívánt HOSSZÚSÁGI fokot beállíthatja.
6. Erősítse meg az OK billentyűvel. Megjelenik a SZÉLESSÉG.
7. A +/- gombbal a kívánt SZÉLESSÉGI fokot beállíthatja.
8. Erősítse meg az OK billentyűvel. Megjelenik az IDŐZÓNA.
9. A +/- billentyűzettel beállíthatja azt a kívánt IDŐZÓNÁT, ahol éppen tartózkodik. Erősítse meg az OK billentyűvel.
10. Az IDŐZÓNA funkció most beállításra került.
11. A BEÁLLÍTÁS menüben végzett további programozáshoz kérjük, olvasson tovább.

BEÁLLÍTÁS

NYÁR/TÉL (Automatikus átállítás nyári-/téli időszámításra)

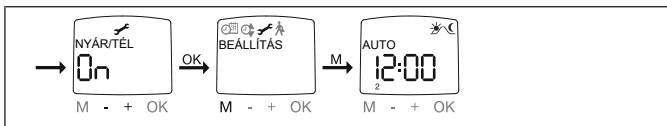

1. Ön az IDŐZÓNA funkciót megerősítette. A NYÁR/TÉL felirat megjelenik.
2. A +/- billentyűvel a NYÁR/TÉL beállítást be- vagy kikapcsolhatja.
3. A választását erősítse meg az OK billentyűvel.
4. Nyoma le a MENUE billentyűt az üzemeltetési mód megjelenítéséhez.

FUNKCIÓ

REDŐNYÖK/ZSALUZIÁK, FUTÁSI IDŐ, ELSŐ ÜZEMBE HELYEZÉS (az árnyékoló teríték kiválasztása, a redőny/zsaluzia futási ideje, az első üzembe helyezés dátuma)

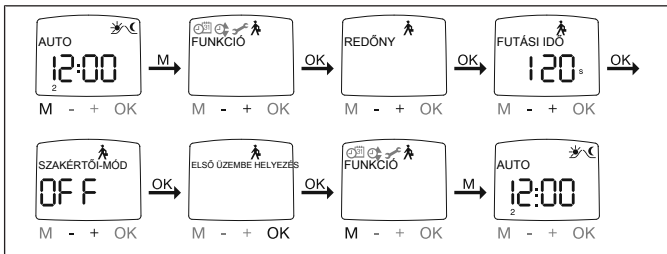

1. Nyomja le a **MENUE** billentyűt.
2. A **FUNKCIÓ** menü kiválasztásával nyomja le a **+** billentyűt, amíg a **FUNKCIÓ** meg nem jelenik.
3. Erősítse meg az **OK** billentyűvel. A **REDŐNY/ZSALUZIA** megjelenik.
4. A **+/-** gombbal választhat a redőny/zsalu között.
5. Erősítse meg az **OK** billentyűvel. Megjelenik a **FUTÁSI IDŐ**.
6. A **+/-** gombbal a szükséges futási időt állíthatja be. (Előzetes beállítás: 120 másodperc).
7. Erősítse meg az **OK** billentyűvel. A **SZAKÉRTŐI-MÓD OFF/ON** megjelenik.
8. A **+/-** gombbal a kívánt beállítást kiválaszthatja.
9. Választását érvényesítse az **OK** billentyűvel. Megjelenik az **ELSŐ ÜZEMBE HELYEZÉS**.
10. Erősítse meg az **OK** billentyűvel.
11. Nyomja le a **MENUE** billentyűt az üzemeltetési mód megjelenítéséhez.

Az elem cseréje



A megfelelő elemtípust lásd a "Műszaki adatok" című fejezetben.

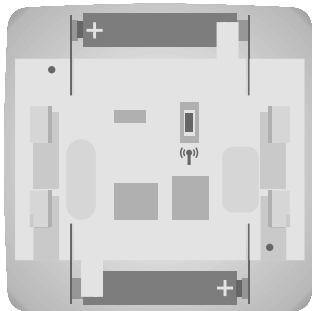

i Az elemeket cserélje ki egy percnél kevesebb időn belül és ezalatt ne nyomjon le semmilyen gombot. A beállított értékek megmaradnak.

2. Vegye ki az elemeket.

3. Helyezze be az új elemeket helyes irányban.

Tisztítás

A készüléket csak arra alkalmas szövettel tisztítsa. Ne alkalmazzon olyan tisztítószerrel, amely megtámadhatja a felületet.

Műszaki adatok

Névleges feszültség	3 V DC
Elem típusa	LR03 (AAA)
Védelmi típus	IP 20
Megengedett környezeti hőmérséklet	-10 és +55 °C között
Felszerelés típusa	Falfelépítés
Kisugárzott maximális adóteljesítmény	≤ 25 mW
Rádiófrekvencia	868,3 MHz

A rádió maximális hatótávolsága épület közelében és az épületben max. 25 m, szabadban 350 m.



Mit tegyek, ha ...?

Probléma	Orvoslás
A motor nem működik.	Helyezzen be új elemeket.
	Igazítsa meg az elemeket.
A hajtómű nem működik, az adásellenőrző lámpa világít.	Menjen közelebb a vevőhöz.
	Tanítsa be az adót.
Az adásellenőrző lámpa villog, és a kijelzőn az ELEM felirat jelenik meg.	Helyezzen be új elemeket.
Az elemcsere után az adó nem reagál.	Nyomja le a RESET gombot. Ellenőrizze a beállításokat.
Az astro program nem pontosan kapcsol.	Helyes dátum beállítása.
	Helyes város vagy pontos szélességi-/hosszúsági fok beállítása.
	Szabadságfunkció kikapcsolása.
	Astro-eltolás illesztése.
Az adó nem végzi el a beállított kapcsolási parancsokat.	Állítsa a tolókapcsolót automatikus üzembe.
Az adó pontatlanul végzi el a beállított kapcsolási parancsokat.	Szabadságfunkció kikapcsolása.
A beállított nap- és alkonyati paramétereket nem lehet megváltoztatni vagy nem jelennek meg.	Ellenőrizze a fényérzékelőt, a csatlakozókábelt és a csatlakozódugót.
A redőny nem megy a végállásba.	Módosítsa a futási időt a funkciómenüben.
	Állítsa be a végállás pozíciót a PROG1/2 beállítómenüben.

Egyszerűsített EU-megfelelőségi nyilatkozat

A Becker-Antriebe GmbH ezúton kijelenti, hogy ez a rádióberendezés megfelel a 2014/53/EU irányelvnek.

Az EU-megfelelőségi nyilatkozat teljes szövege az alábbi weboldalon érhető el: www.becker-antriebe.com/ce



A műszaki változtatás joga fenntartva.



BECKER